



A & B

INGENIEROS

www.aybingenieros.cl

QUIÉNES SOMOS

A&B Ingenieros es una consultora dedicada al desarrollo de proyectos de ingeniería, con experiencia en diseño estructural y sanitario.

Nuestro trabajo se enfoca en el diseño y desarrollo de soluciones técnicas eficientes y seguras, ajustadas a la normativa vigente, integrando criterios técnicos y herramientas de modelación BIM para optimizar la coordinación y calidad de los proyectos.

Acompañamos a nuestros clientes en las distintas etapas del desarrollo de sus proyectos, entregando ingeniería de calidad y soluciones adaptadas a los desafíos y necesidades de cada iniciativa.



DESDE 2022

SERVICIOS

HABITACIONAL • COMERCIAL • INDUSTRIAL • EQUIPAMIENTO

PROYECTOS DE CÁLCULO ESTRUCTURAL

HORMIGÓN - ALBAÑILERÍA - ACERO - ACERO LIVIANO GALV. - MADERA - PANEL SIP

- Levantamiento estructural
- Memoria de cálculo
- Especificaciones técnicas de obra gruesa
- Planos de estructura
- Modelación BIM
- Inspección técnica
- Asesoría estructural



PROYECTOS SANITARIOS

URBANO (EMPRESA SANITARIA) - RURAL (SEREMI DE SALUD)

- Levantamiento de redes
- Memoria de cálculo
- Especificaciones técnicas
- Planos de agua potable y alcantarillado
- Modelación BIM
- Inspección técnica



EXPERIENCIA

- ✓ + 60 proyectos de cálculo estructural
- ✓ +30 proyectos sanitarios
- ✓ Viviendas unifamiliares
- ✓ Ampliaciones
- ✓ Galpones metálicos
- ✓ Equipamiento Municipal
- ✓ Infraestructura Pública

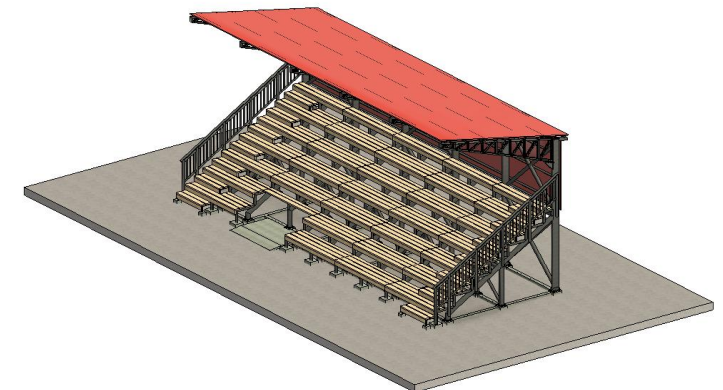
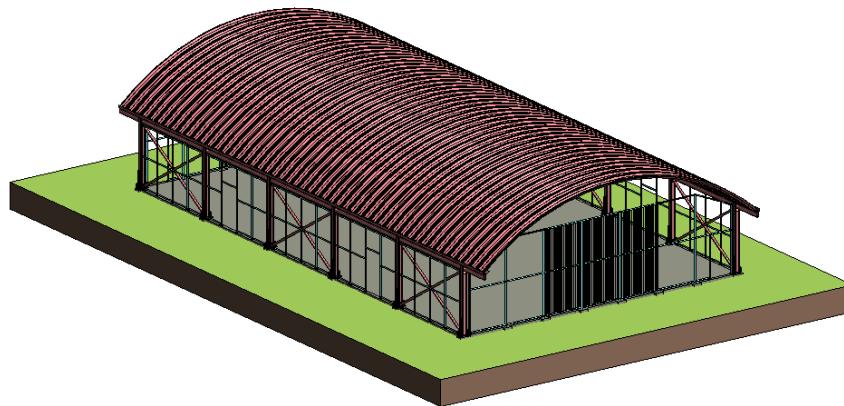
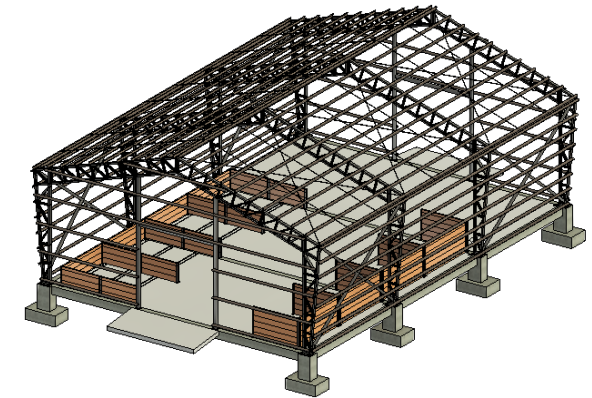
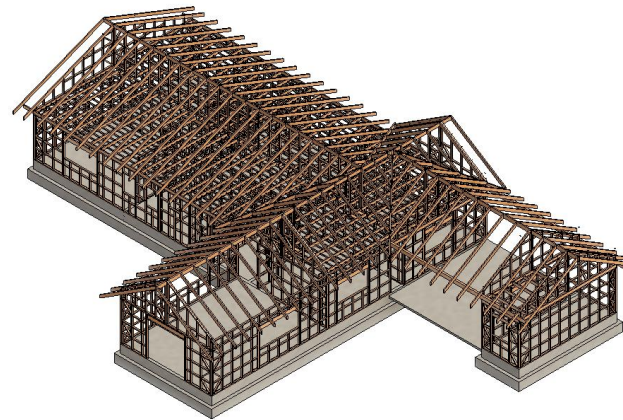

PROYECTO: CASA AGUA AMARILLA

ESPECIALIDAD: ESTRUCTURA

SUPERFICIE: 300 m²

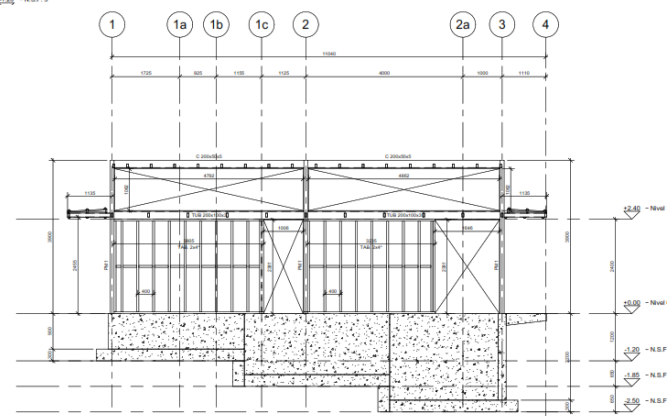
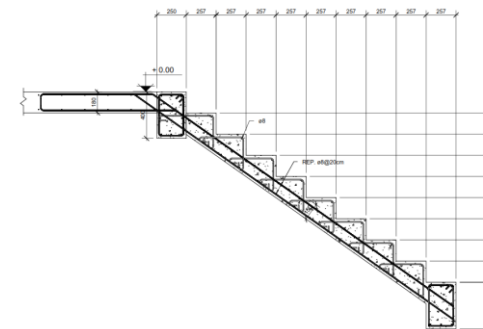
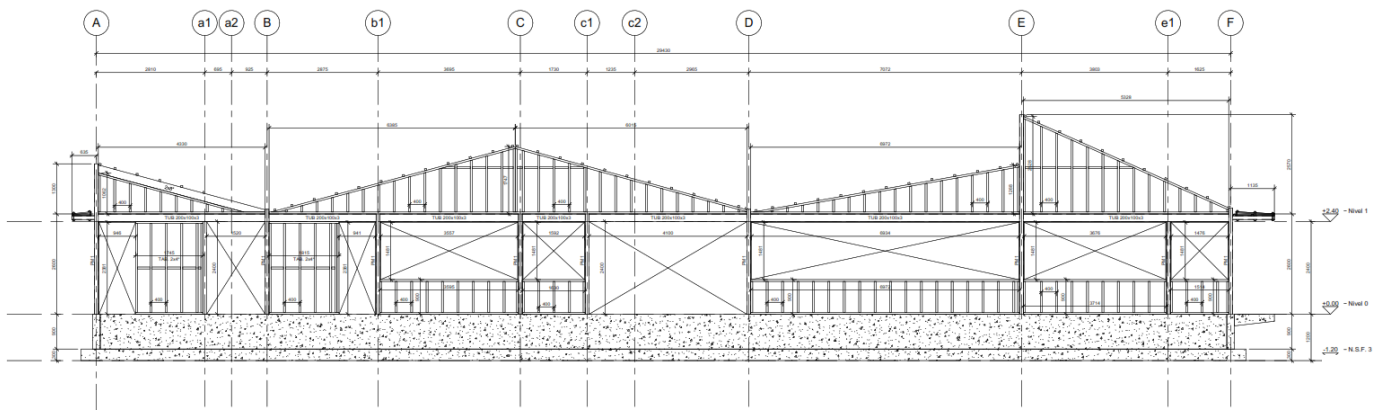
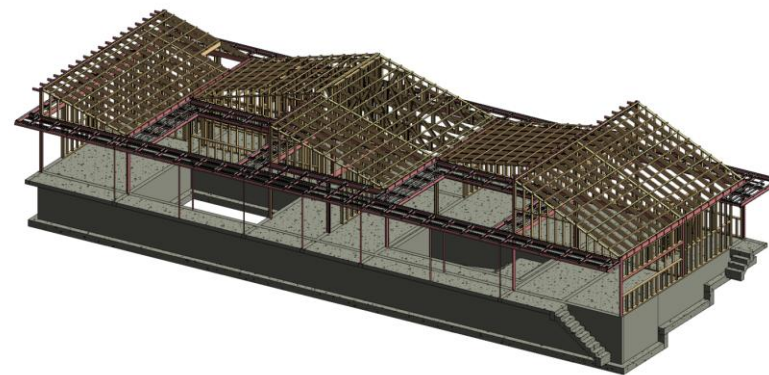

PROYECTO: PRIMERA ETAPA REMODELACIÓN Y AMPLIACIÓN SECTOR URGENCIA – HOSPITAL COELEMU

ESPECIALIDAD: ESTRUCTURA

SUPERFICIE: 200 m²

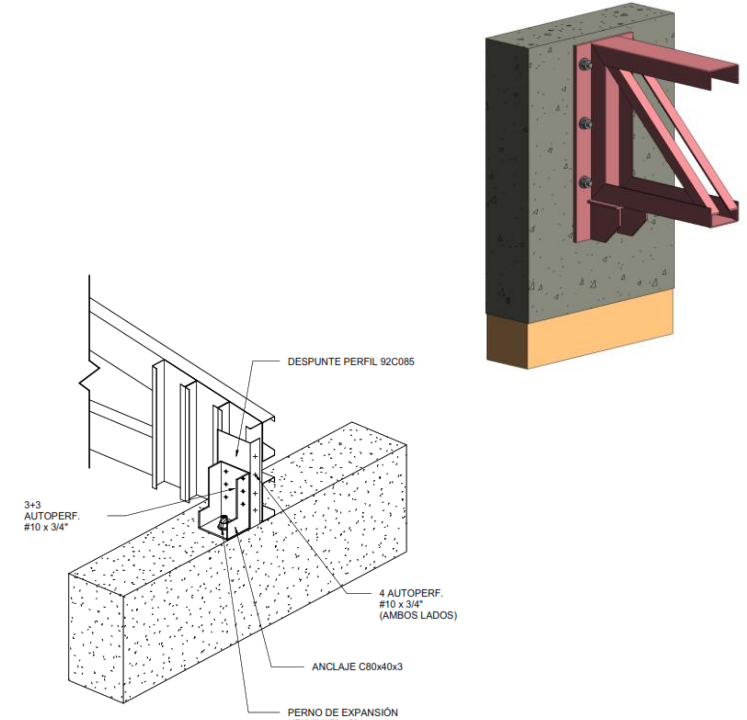
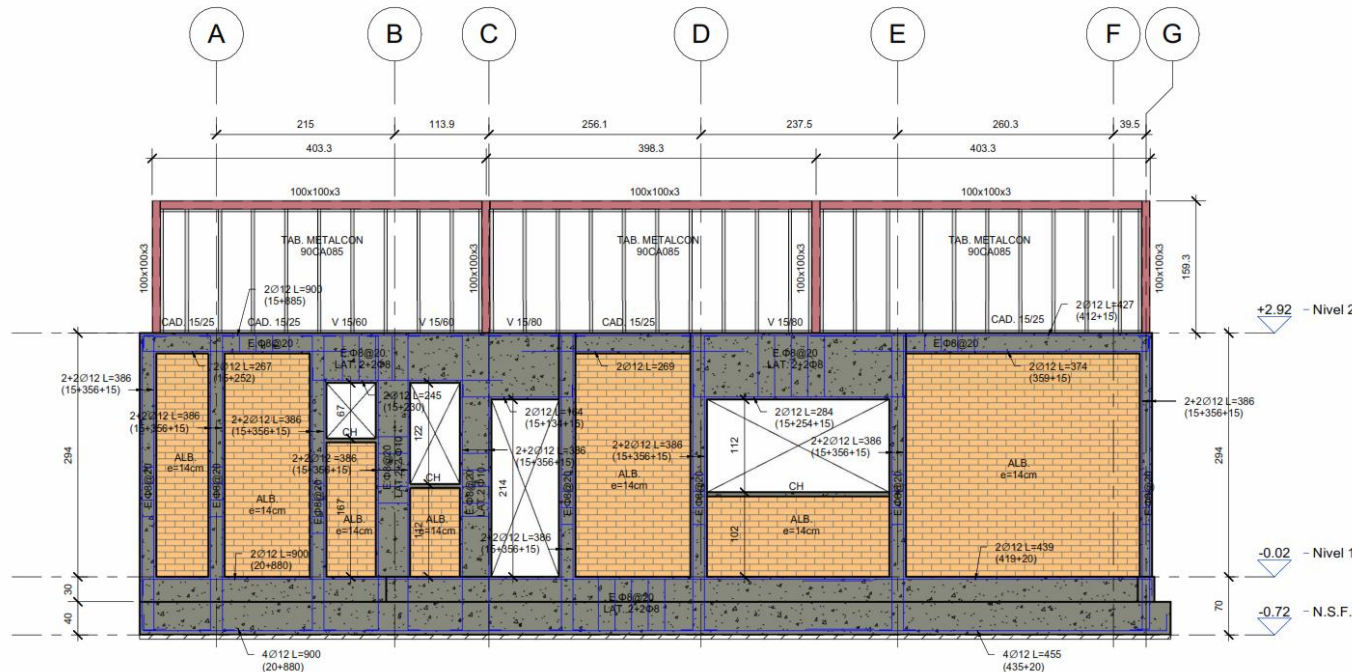
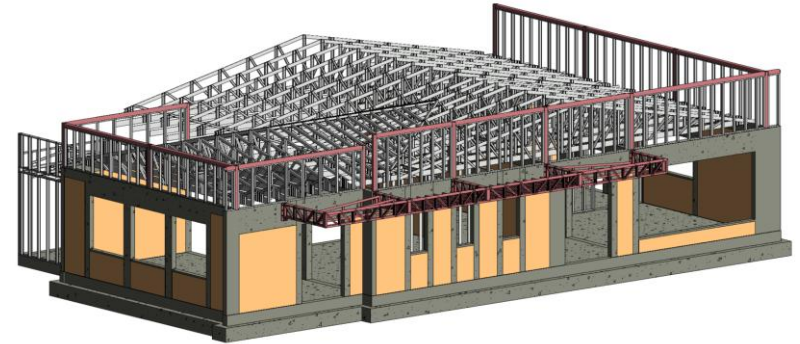

PROYECTO: MEJORAMIENTO PARADA DE BUSES RURALES, COMUNA GALVARINO

ESPECIALIDAD: MODELACIÓN ESTRUCTURAL BIM

SUPERFICIE: 170 m²

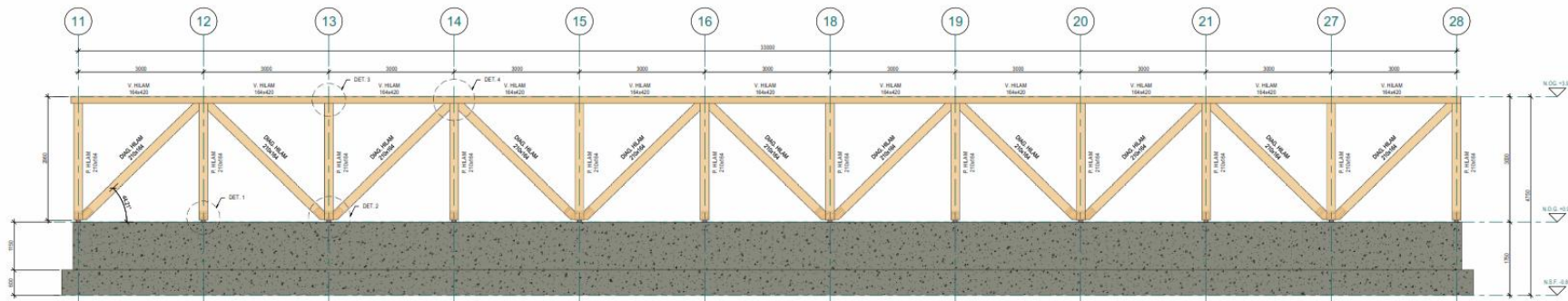
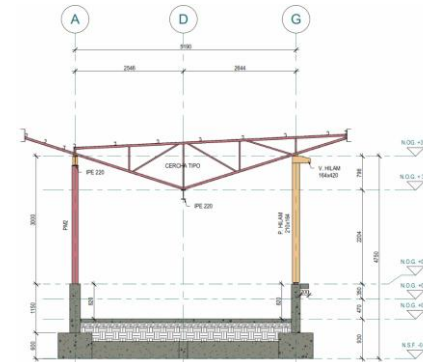
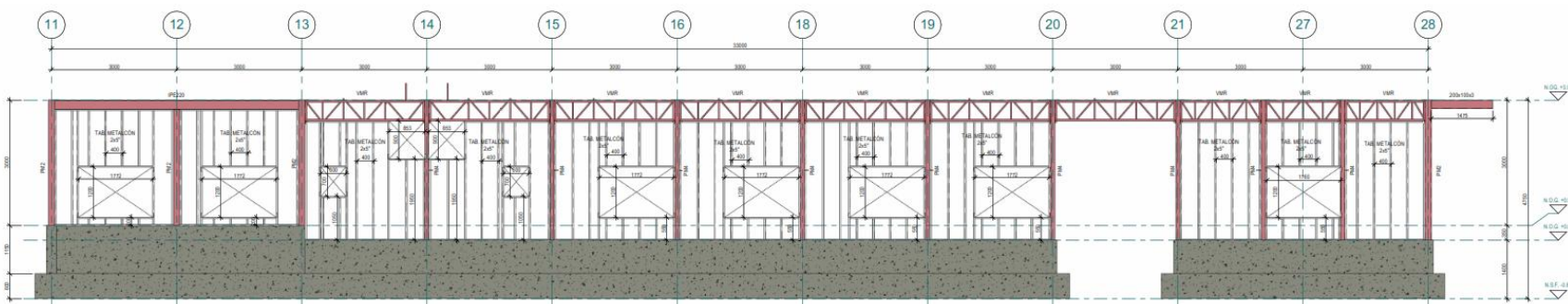
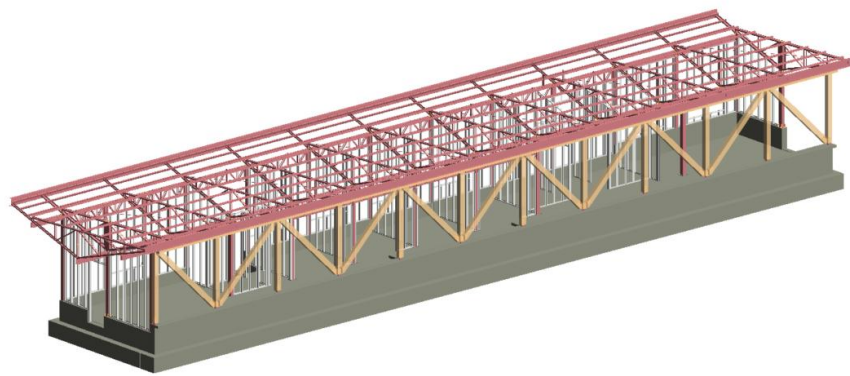
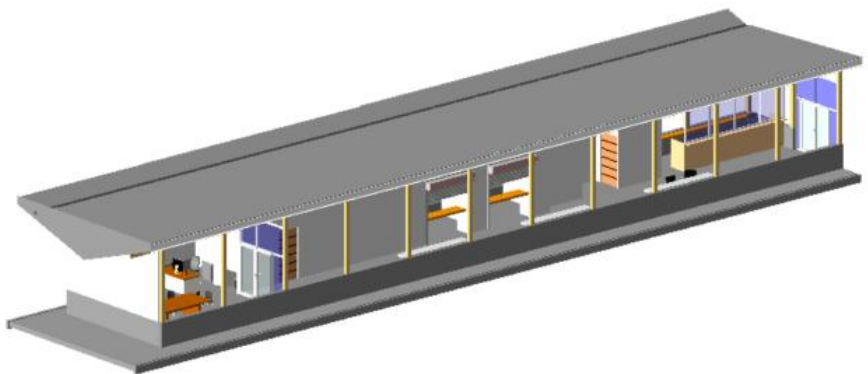

PROYECTO: CENTRO DE ARTE Y CULTURA MAPUCHE, TEMUCO

ESPECIALIDAD: SANITARIA

SUPERFICIE: 385 m²

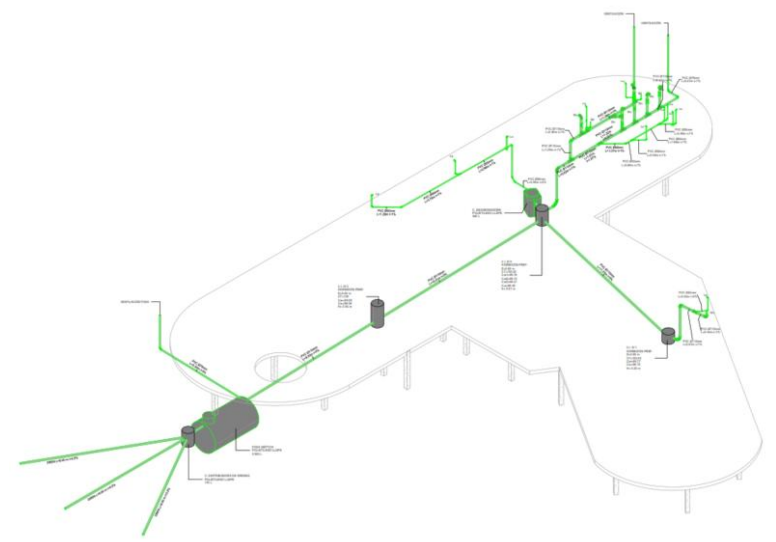
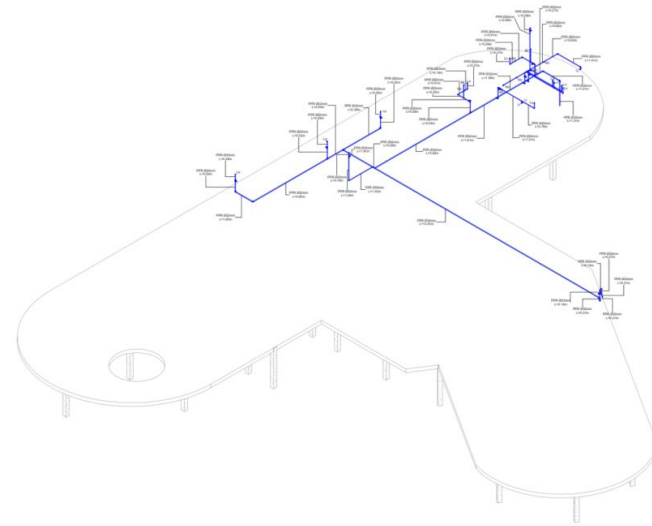
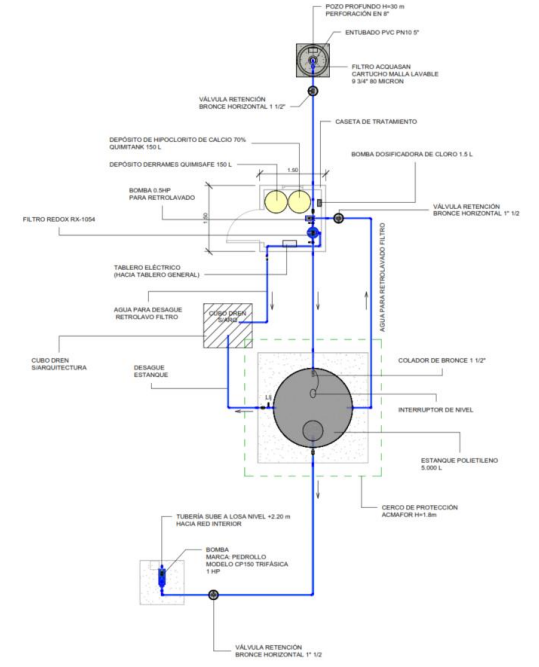
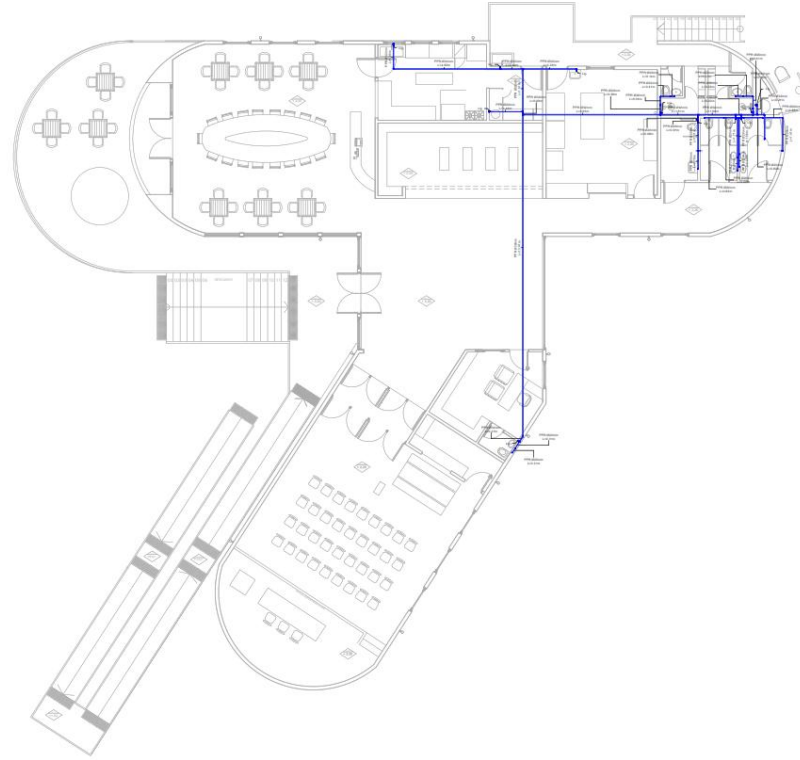
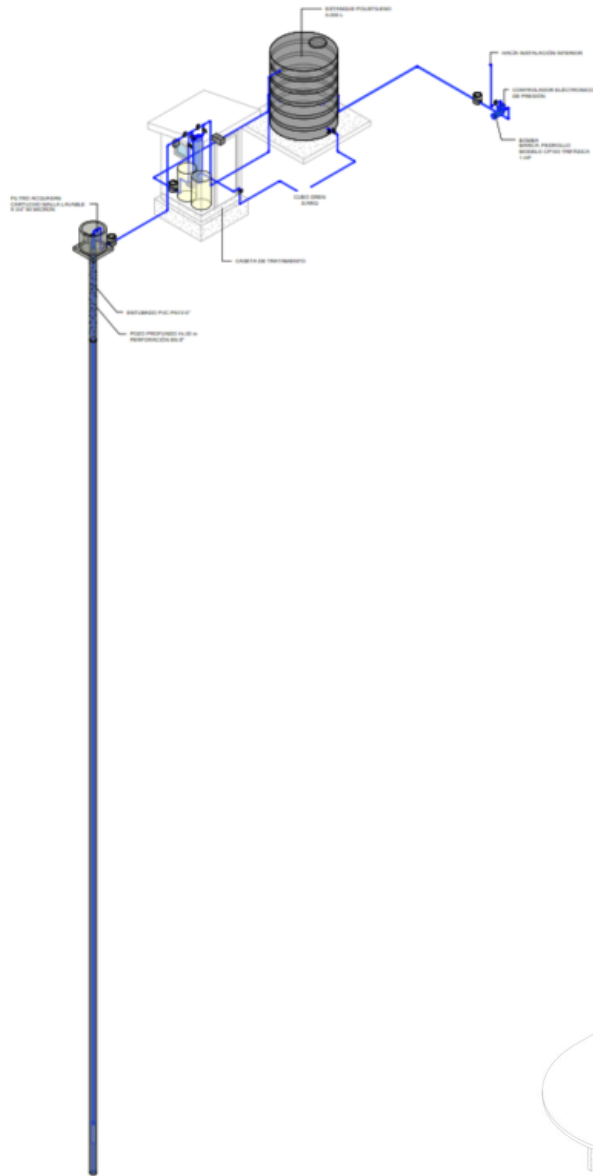

METODOLOGÍA DE TRABAJO

1. Revisión de antecedentes arquitectónicos
2. Definición de criterios de diseño
3. Desarrollo del diseño
4. Elaboración de planos y documentación
5. Revisión y coordinación
6. Entrega de proyecto
7. Apoyo técnico durante la obra

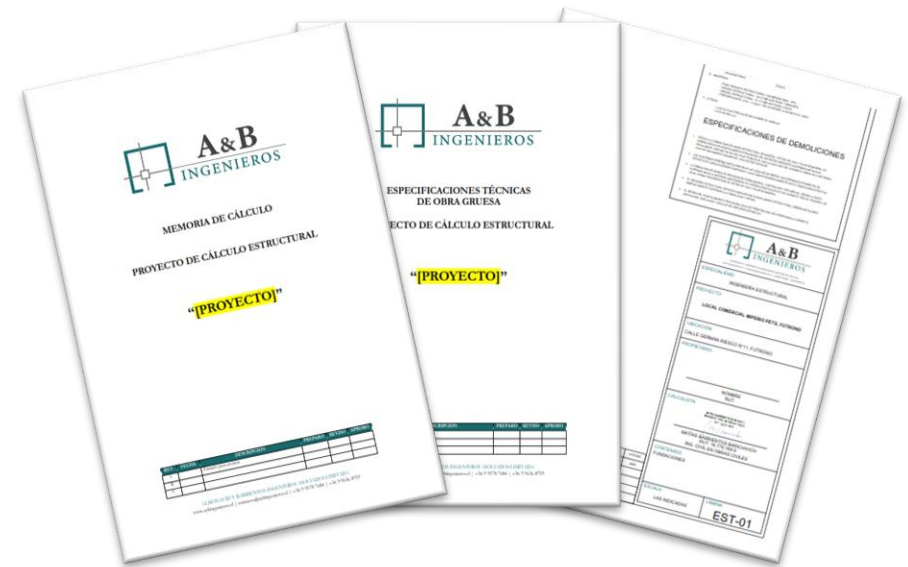

MANEJO DE SOFTWARE

1. AutoCAD
2. Revit
3. ETABS
4. SAP2000
5. SAFE

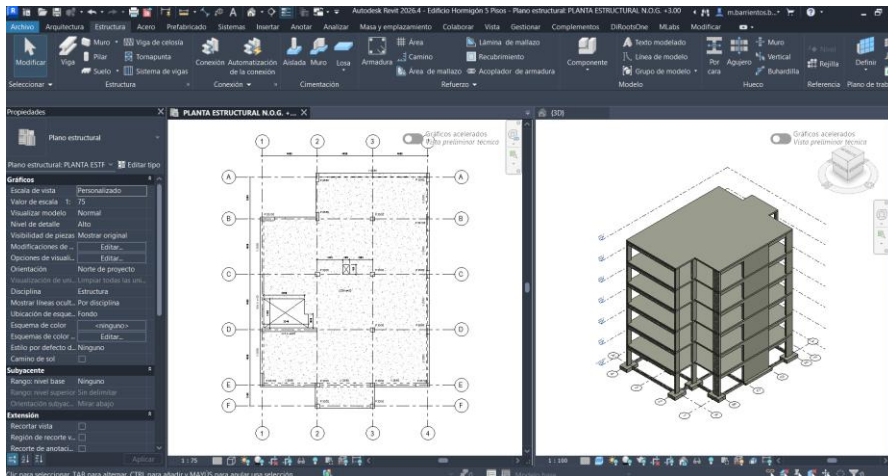

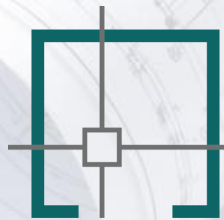

A&B
INGENIEROS

CONTACTO



+569 9636 8759 | +569 9578 7684



www.aybingenieros.cl



@aybingenieros



contacto@aybingenieros.cl



San Ernesto #990, Temuco, Chile